



ICON™

Kimberly-Clark
PROFESSIONAL

Confiance & Design

Une expérience d'hygiène optimisée, conçue pour vous
donner le contrôle.

CONFIANCE & DESIGN

Gamme ICON™

Seul le système ICON™ de Kimberly-Clark Professional™ vous assure un contrôle sans compromis en offrant une hygiène parfaite combinée à des critères de performance revisités. Pour une confiance totale dans vos sanitaires.

Conçue pour que vous puissiez lui faire confiance,
pensée pour embellir votre espace



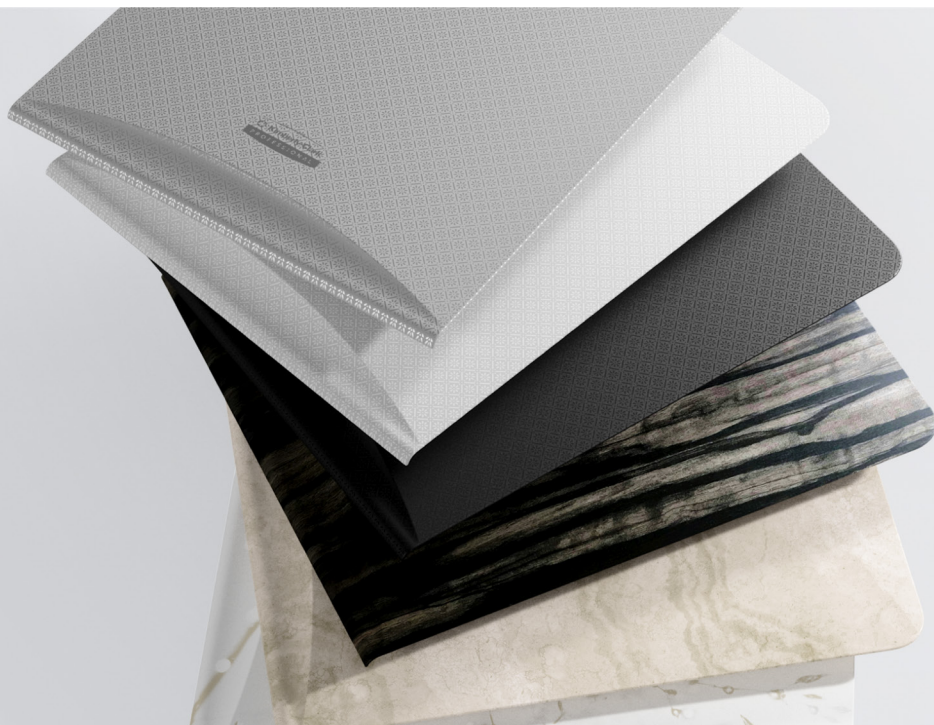

GAMME ICON™

Façades interchangeables

Conçues pour transformer rapidement et simplement l'apparence des sanitaires, nos façades interchangeables peuvent être facilement retirées et remplacées en toute sécurité.

UN STYLE ICONIQUE

Touches Naturelles

Choisissez parmi une sélection unique de façades conçues pour ajouter une touche naturelle à vos sanitaires. Cette gamme comprend les modèles marbre chaud, fleurs de cerisier et bois d'ébène profond et authentique.



Marbre Chaud

Un effet pierre naturelle pour compléter la décoration de votre espace.



Fleurs de Cerisier

Une esthétique apaisante et naturelle pour apporter une atmosphère sereine.



Bois d'Ebène

La texture authentique du bois pour créer une ambiance à la fois sombre et naturelle.



Mosaïque Noire

Le motif géométrique moderne pour donner de la profondeur et du style à ce design multidimensionnel.



Mosaïque Argentée

Une déclinaison moderne des finitions métalliques traditionnelles pour apporter de la profondeur et attirer le regard.



Mosaïque Blanche

Une texture subtile qui se révèle à mesure que l'on s'approche.

UN STYLE ICONIQUE

Classiques Contemporaines

Notre gamme de façades classiques contemporaines donne un aspect moderne aux finitions traditionnelles noires, blanches et argentées. Le motif géométrique subtile apporte de la profondeur et du style aux façades de couleur unie conventionnelles.

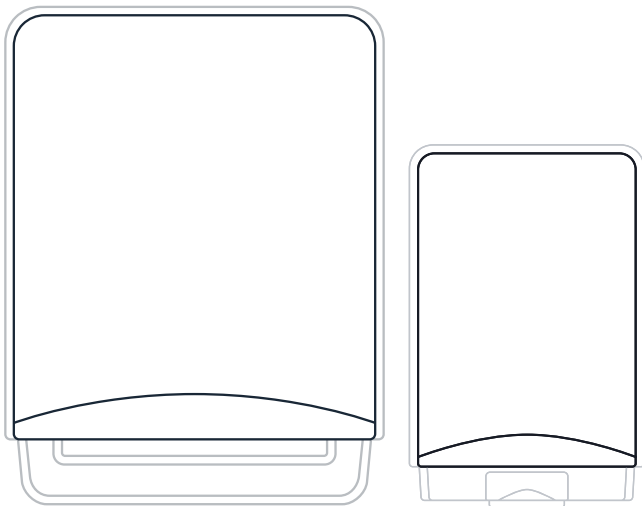
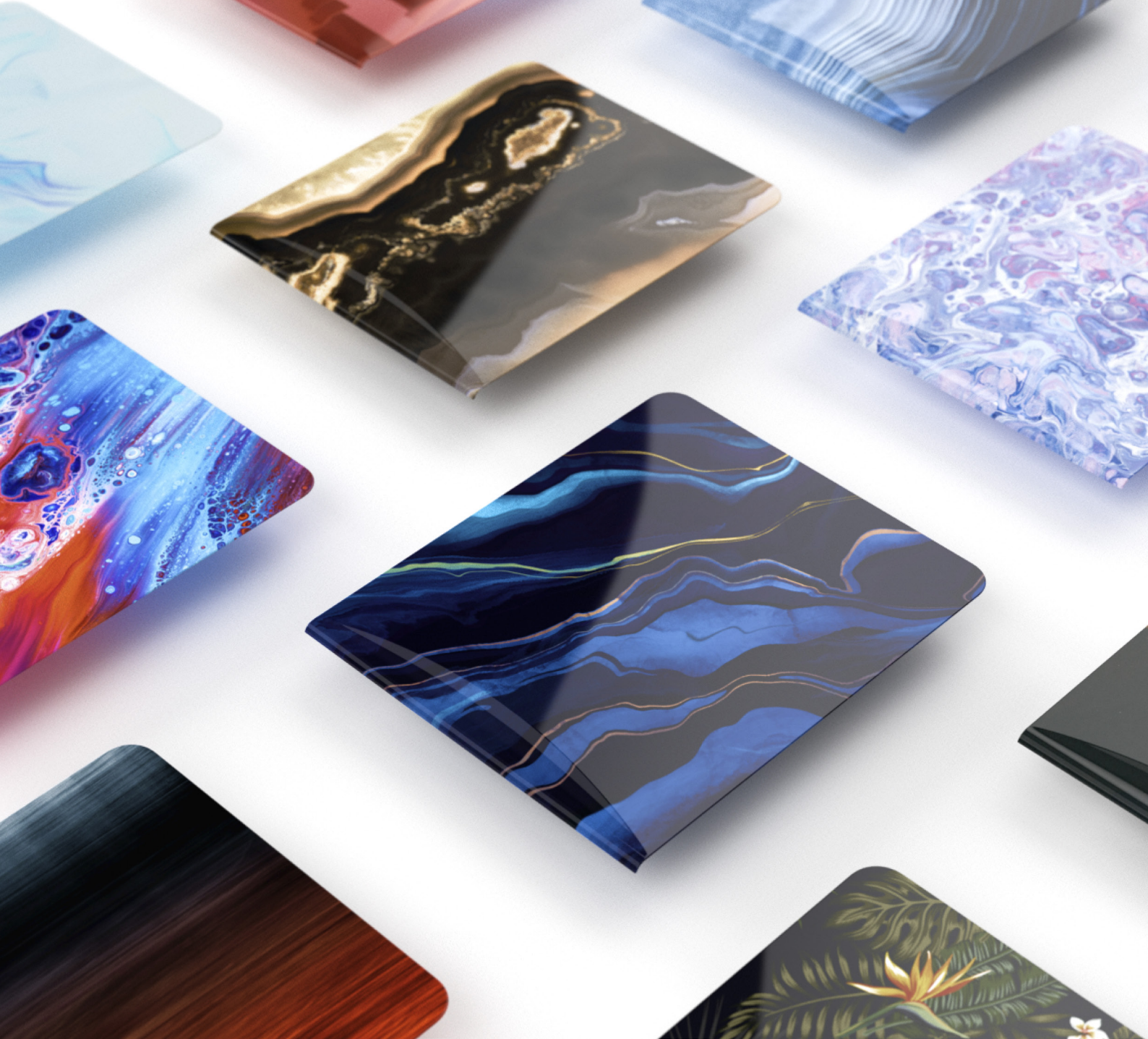

FAÇADES PERSONNALISÉES

Des possibilités infinies

Apportez style, sophistication et polyvalence à vos locaux. Imaginez un espace d'expression créative qui offre des opportunités uniques de fidélisation. Un espace qui libère le potentiel de la marque et de la publicité grâce à un support innovant de diffusion de messages sur les distributeurs d'essuie-mains, de savon et de désinfectant.

Partenaires du développement durable.



Kimberly-Clark Professional™ aide les entreprises à améliorer les taux de recyclage et à réduire leur empreinte environnementale - pour un avenir meilleur pour les personnes, les entreprises et la planète.



RÉDUIRE LE PLASTIQUE

Embouts de mandrin écologiques

Le distributeur ICON™ est équipé de consommables adaptés à la marque pour les 3 niveaux de confort (Standard, Plus et Premium), qui sont dotés d'embouts de mandrin 100% sans plastique, recyclables et écologiques. Nos embouts exempts de plastique vous aident à atteindre vos objectifs environnementaux.

-  Fabriqués principalement à partir d'amidon et de fibres de cellulose
-  100 % recyclables dans les circuits de recyclage du papier
-  Ils permettent de ne plus séparer les déchets lors de leur tri

RÉDUIRE LA CONSOMMATION

Réduisez vos déchets et votre consommation

Avec le distributeur d'essuie-mains en papier ICON™, vous pouvez réduire votre consommation jusqu'à un tiers par rapport aux essuie-mains pliés concurrents. En outre, la fonction rouleau de réserve permet une utilisation du produit jusqu'à 100 %.¹

Développés pour le distributeur Kimberly-Clark Professional™ ICON™, les rouleaux d'essuie-mains Kleenex® utilisent jusqu'à 33 % moins de fibres de papier par séchage manuel par rapport aux essuie-mains pliés standard des principaux concurrents.¹



Confiance & Design.





Recyclage facile des distributeurs et des essuie-mains en papier Kimberly-Clark Professional™.

RECYCLAGE DES DISTRIBUTEURS

Le premier service au monde pour l'installation et le recyclage des distributeurs

Nos installateurs professionnels enlèvent, collectent et recyclent vos anciens distributeurs, quel que soit le fabricant, lesquels sont transformés en nouveaux produits ou biens de consommation.



Nous veillons à ce que votre environnement de travail reste sain, sûr et productif pendant l'installation, et nous assurons que les nouveaux distributeurs soient remplis et prêts à l'emploi, et que le personnel de nettoyage en connaisse le fonctionnement et l'entretien.

-  Les nouveaux distributeurs sont couverts par notre garantie à vie¹
-  Tranquillité d'esprit, du début à la fin

RECYCLAGE DES ESSUIE-MAINS EN PAPIER

Transformer les essuie-mains en papier usagés en nouveaux produits Kimberly-Clark Professional™

Le service circulaire du programme RightCycle™ recycle vos essuie-mains en papier presque aussi facilement que si vous les jetez, avec tous les avantages supplémentaires pour votre entreprise - et la planète.

-  Atteindre vos objectifs en matière de développement durable
-  Réduire l'élimination des déchets
-  Montrer votre engagement vis-à-vis des générations futures

¹Résultats de l'étude menée par l'agence de recherche Sapio en juillet 2021.

ICON™



Distributeur électronique d'essuie-mains

Une expérience d'hygiène
optimisée, conçue pour
vous donner le contrôle.





CONFIANCE & DESIGN

Distributeur électronique d'essuie-mains

Optimisez la gestion de vos sanitaires grâce à un système de distribution fiable et hygiénique hautement innovant.

Concept sophistiqué axé sur le développement durable et le design.

Le système d'essuie-mains Kimberly-Clark Professional™ ICON™ optimise chaque interaction avec le distributeur, du personnel d'entretien aux utilisateurs finaux.

Le distributeur d'essuie-mains Kimberly-Clark Professional™ ICON™ nécessite moins de rechargement, offrant jusqu'à trois fois plus de séchages des mains par appareil totalement chargé que les principaux fabricants d'essuie-mains pliés.¹



¹Résultats de l'étude réalisée par l'agence de recherche Sapio en juillet 2021



GAMME ICON™

Une révolution en matière d'hygiène

Le distributeur Kimberly-Clark Professional™ ICON™ a été développé dans le but de réduire la contamination croisée. En tenant compte de toutes les interactions, le distributeur ICON™ offre une expérience d'hygiène de niveau supérieur qui minimise le risque de propagation des germes.

Le distributeur d'essuie-mains Kimberly-Clark Professional™ ICON™ est le distributeur le plus recommandé pour les sanitaires des environnements de travail.¹

¹Résultats de l'étude réalisée par l'agence de recherche Sapio en juillet 2021



Distributeur sans contact

Réduisez le risque de propagation des germes grâce à une distribution des feuilles sans contact.

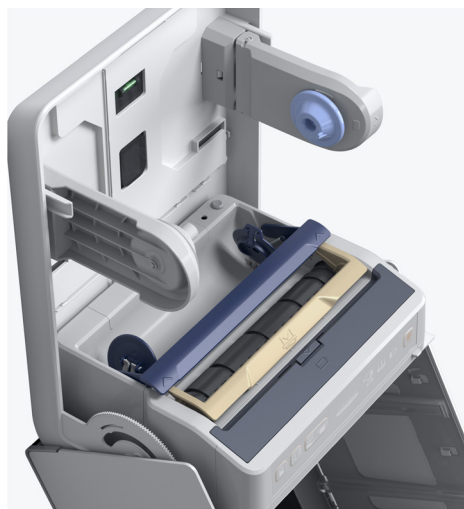

Points de contact réduits pendant l'entretien

La simplicité de l'entretien, qui ne comporte que quelques étapes et points de contact, réduit le risque de contamination croisée.



Mode Hygiène

Réduisez le risque de contamination en conservant le papier dans le distributeur jusqu'à son utilisation.



TECHNOLOGIE AVANCÉE

Une expérience de distribution inégalée

Conçu pour une expérience plus contrôlée et plus durable dans les sanitaires qui facilite le quotidien des utilisateurs, du personnel d'entretien et de nettoyage et des clients. Notre distributeur d'essuie-mains ICON™ s'appuie sur les 150 années d'innovation de Kimberly-Clark Professional™ pour proposer notre système le plus avancé à ce jour.

4 personnes sur 5 estiment que le système de distribution Kimberly-Clark Professional™ ICON™ offre une meilleure expérience de séchage des mains par rapport au principal concurrent.¹

¹Résultats de l'étude réalisée par l'agence de recherche Sapio en juillet 2021



Distribution contrôlée

Les essuie-mains sont à disposition en temps réel grâce à une conception brevetée à double capteur qui distribue avec précision la quantité de papier nécessaire.



Fonctionnement très silencieux

Le distributeur d'essuie-mains ICON™ est le plus silencieux du marché à ce jour.



Facile d'entretien

Des voyants lumineux indiquent lorsqu'une zone a besoin d'être entretenue (changements de rouleau, des piles etc.), permettant de gagner du temps et de réduire les points de contact pour une expérience plus hygiénique.



PERFORMANCES

Performances et efficacité

La gamme Kimberly-Clark Professional™ ICON™, la plus avancée technologiquement, est conçue pour révolutionner la distribution d'essuie-mains. Elle vous permet de contrôler vos déchets et de respecter vos indicateurs clés de performances, avec des niveaux de fiabilité et d'efficacité sur lesquels vous pouvez compter.



Garantie à vie pour notre gamme de distributeurs ICON™ †

Fièrement offerte par Kimberly-Clark Professional™

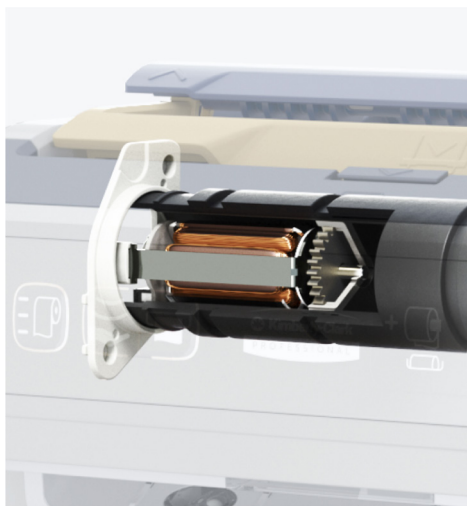

Fonctionnement sans faille

Le distributeur Kimberly-Clark Professional™ ICON™ est équipé d'une conception brevetée à double capteur qui offre une performance de distribution supérieure à 99.9%.¹

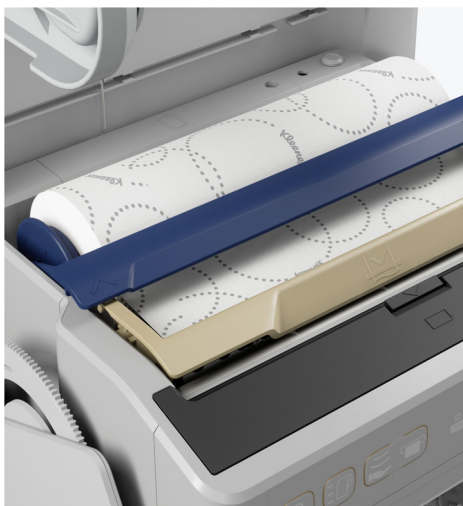

Utilisation du produit à 100 %

Minimisez les déchets et maximisez l'utilisation grâce à la fonction mise en réserve de fin de rouleau qui permet le rechargement avant que le rouleau ne soit vide, pour une utilisation optimale.

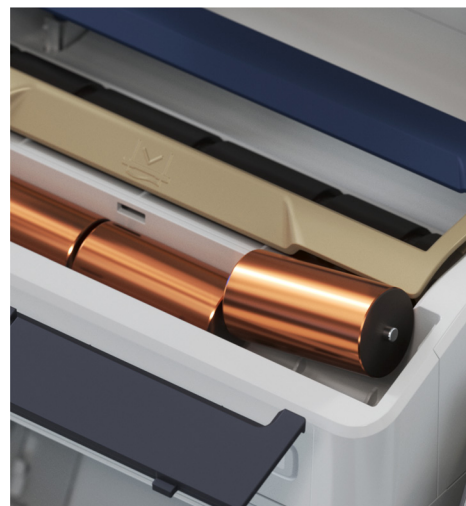

Batterie longue durée

Le distributeur d'essuie-mains ICON™ à faible consommation d'énergie permet, avec un seul jeu de piles, de fournir plus de 150 000 essuie-mains.²

¹Basé sur des tests réalisés par Patmore Slade Horizons en septembre 2021.

²Basé sur une moyenne de 30 000 distributions de feuilles par an et sur l'historique des données d'utilisation et de fréquentation.



ENTRETIEN

Conçu pour une utilisation simple

Tous les détails du distributeur ICON™ ont été spécialement pensés et optimisés pour vous offrir une expérience inégalée. Les autres distributeurs sont conçus autour du papier.

Le distributeur ICON™ est conçu pour vous.



Le distributeur Kimberly-Clark Professional™ ICON™ :
notre meilleure expérience pour les services d'entretien à ce jour.¹



Mécanismes de verrouillage diversifiés

Les options de verrouillage incluent un bouton-poussoir et une clé spécifique au client.



Ouverture contrôlée

La technologie avancée de charnière d'amortissement de la gamme ICON™ permet de contrôler l'ouverture pour faciliter les remplacements.

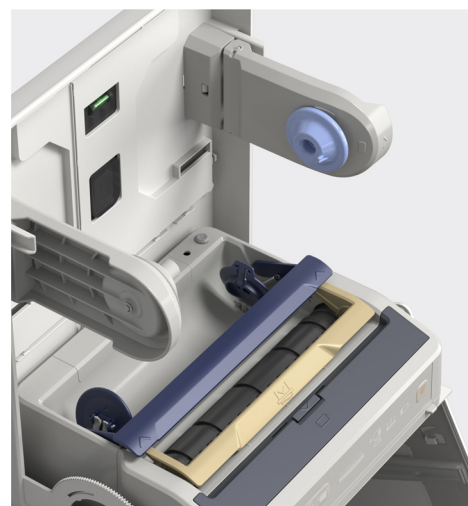

Voyants lumineux à code couleur

L'entretien et le rechargement sont simplifiés grâce à un système de code couleur avec des points de contact intuitifs qui minimisent les interactions, pour un changement des essuie-mains en papier plus hygiénique.

¹Basé sur des tests en laboratoire de Kimberly-Clark Professional™



ENTRETIEN OPTIMISÉ

Écran tactile simple et intuitif

Facile à lire, l'écran tactile est conçu pour un entretien intuitif tout en évitant les erreurs de réglage.

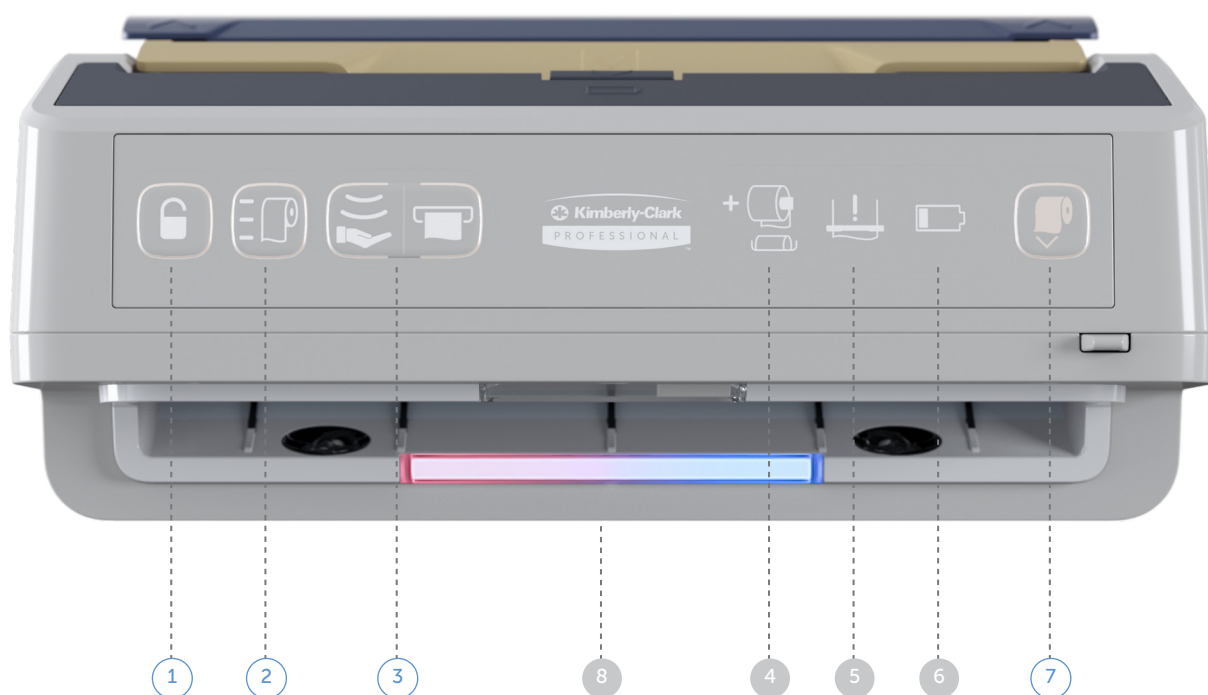

FONCTIONS

- 1** **Fonction de verrouillage**
Pour éviter toute modification accidentelle des paramètres. Maintenez le bouton enfoncé pendant 3 secondes pour déverrouiller.
- 2** **Longueur de l'essuie-mains**
Choisissez parmi trois options de longueur de feuille : 25,40 cm, 30,48 cm et 35,56 cm
- 3** **Sensibilité du capteur/mode de distribution**
Réglez le distributeur en mode feuille suspendue ou hygiène et réglez le capteur de distribution sur deux niveaux de sensibilité.
- 7** **Alimentation du papier**
Alimentez manuellement le papier d'une simple pression sur un bouton.

VOYANTS DE CONTRÔLE

- 4** Indicateur de nouveau rouleau, transfert de fin de rouleau
- 5** Indicateur de bourrage papier
- 6** Indicateur de batterie faible

VOYANTS D'ENTRETIEN

- 8** Bleu : avertissement de niveau de papier faible
Rouge : indication d'entretien



APERÇU

Distributeur électronique
d'essuie-mains ICON™

Dimensions (L x H x P)

31.5cm x 42cm x 25.88cm

Quantité/UV

1x

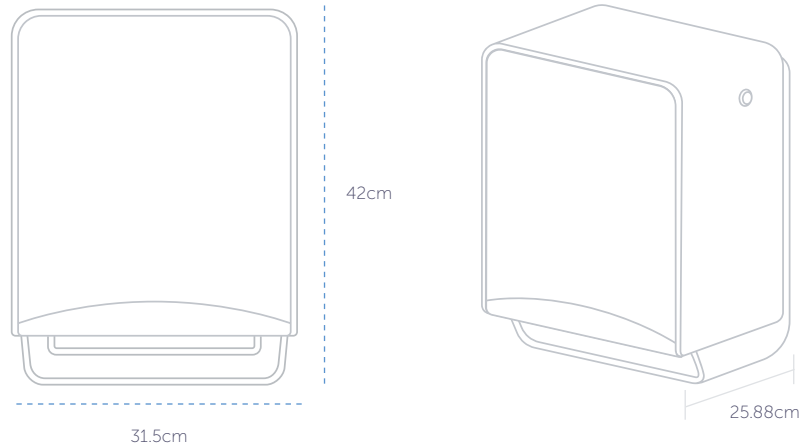

Garantie à vie!



DONNÉES TECHNIQUES

La hauteur de montage recommandée est de 122 cm au-dessus du sol ou 30.5 cm au-dessus d'une surface de travail.

Distance requise

42cm x 31.5cm surface plane

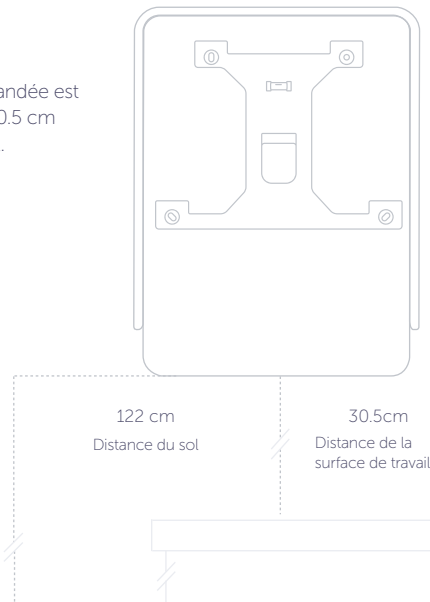

UNITÉS DE DISTRIBUTION

- Boîtier gris avec façade Mosaïque Argentée (53691)
- Boîtier blanc avec façade Mosaïque Blanche (53940)

FAÇADES INTERCHANGEABLES

- Mosaïque Noire (58780)
- Mosaïque Argentée (58760)
- Mosaïque Blanche (58770)
- Bois d'Ebène (58830)
- Fleurs de Cerisier (58820)
- Marbre Chaud (58790)

CARACTÉRISTIQUES DU PRODUIT

- Les deux capteurs brevetés distribuent avec précision la quantité d'essuie-mains souhaitée
- Batterie longue durée, un seul jeu de piles permet de fournir plus de 150 000 essuie-mains³
- Distributeur très silencieux, 85 % plus discret que les modèles des principaux concurrents¹
- Options d'ouverture et de fermeture. Les mécanismes de verrouillage diversifiés incluent un bouton-poussoir et une clé spécifique au client
- Les voyants lumineux indiquent lorsqu'une zone a besoin d'être entretenue et minimisent les points de contact
- La technologie de charnière d'amortissement avec ouverture contrôlée permet d'effectuer facilement le remplacement du rouleau d'une seule main
- Fonctionnement sans faille, performance de distribution prouvée à 99,9 % sans bourrage²
- Les voyants lumineux à code couleur minimisent le contact pour un changement plus hygiénique des essuie-mains
- Utilisation du produit à 100%, fonction de réapprovisionnement de fin de rouleau avant que le rouleau ne soit vide
- Trois longueurs de feuille et deux options de réglage différentes pour la sensibilité du capteur

¹Comparé aux principaux concurrents | ²Test de distribution réalisé par Patmore Slades Horizons en septembre 2021
³Basé sur une moyenne de 30 000 distributions de feuilles d'essuie-mains par an en s'appuyant sur des données historiques sur l'utilisation et la fréquentation









GAMME ICON™

Rouleaux d'essuie-mains

Pour en savoir plus sur les offres de produits, veuillez contacter votre représentant commercial Kimberly-Clark Professional™ ou visitez : www.kcprofessional.com/fr-fr.

Kleenex Scott

- ✓ Certification ECOLABEL pour un impact environnemental réduit
- ✓ Certification FSC®

STANDARD	PLUS	PREMIUM
<p>✓ ✓ ✓</p> <p>Scott</p> <p>Scott® Essential Rouleaux d'essuie-mains</p> <p>6638</p> <p>380m par rouleau</p> <p>✓ ✓</p> 	<p>✓ ✓ ✓</p> <p>Kleenex</p> <p>Kleenex® Rouleaux d'essuie-mains</p> <p>6646</p> <p>250m par rouleau</p> <p>✓ ✓</p> 	<p>✓ ✓ ✓</p> <p>Kleenex</p> <p>Kleenex® Ultra™ 2 plis Rouleaux d'essuie-mains</p> <p>6782</p> <p>200m par rouleau</p> <p>✓ ✓</p> 
<p>✓ ✓</p> <p>Scott</p> <p>Scott® Essential™ Essuie-mains Slimroll™</p> <p>6639</p> <p>180m par rouleau</p> <p>✓ ✓</p> 	<p>✓ ✓</p> <p>Kleenex</p> <p>Kleenex® Slimroll™ Rouleaux d'essuie-mains</p> <p>6648</p> <p>135m par rouleau</p> <p>✓ ✓</p> 	<p>✓ ✓</p> <p>Kleenex</p> <p>Kleenex® Ultra™ Slimroll™ Rouleaux d'essuie-mains 2 plis</p> <p>6783</p> <p>110m par rouleau</p> <p>✓ ✓</p> 

Rouleaux exclusivement pour les distributeurs électroniques d'essuie-mains ICON™

ICON™



Distributeur de savon et de désinfectant

Une expérience d'hygiène
optimisée, conçue pour vous
donner le contrôle.





CONFIANCE & DESIGN

Soins & hygiène des mains

Optimisez la gestion de vos sanitaires grâce à un système fiable de distribution de solutions de lavage des mains hautement innovant.

Conçu avec soin en mettant l'accent sur l'esthétique et le développement durable, le système de solutions de lavage des mains Kimberly-Clark Professional™ ICON™ optimise chaque interaction liée à l'expérience de distribution, du prestataire d'entretien et de maintenance à l'utilisateur final.





TECHNOLOGIE OPTIMISÉE

Hygiène des mains et design

Donnez une nouvelle dimension à vos sanitaires avec une expérience d'hygiène des mains optimisée.

Grâce à son fonctionnement sans contact, son entretien facile et ses performances supérieures, le distributeur de solutions de lavage des mains Kimberly-Clark Professional™ ICON™ offre une hygiène des mains sans précédent.



Garantie à vie pour notre gamme de distributeurs ICON™ †

Fièrement offerte par Kimberly-Clark Professional™



Distributeur sans contact

Le fonctionnement sans contact réduit le risque de contamination croisée et la propagation des germes.



Chargement rapide pour un entretien facile

Conçu pour un meilleur accès et un entretien plus facile.



Hygiène des mains de niveau supérieur

Le design optimisé du distributeur ICON™ allie efficacité et performance, avec jusqu'à 60 000 distributions sans changer les piles du distributeur.¹

¹Basé sur des tests utilisant des batteries alcaline. Les performances peuvent varier en fonction des batteries disponibles dans les pays



APERÇU

Distributeur électronique de savon et de désinfectant ICON™

La conception optimisée associe efficacité et performances avec jusqu'à 60 000 distributions sans changer les piles du distributeur.

Dimensions (L x H x P)

19cm x 29.7cm x 10.1cm

Quantité/UV

1x

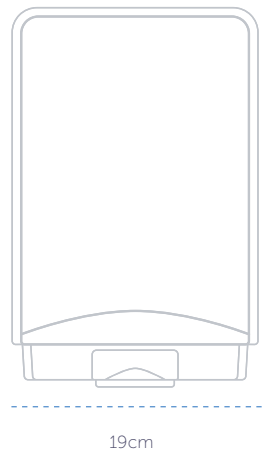

29.7cm

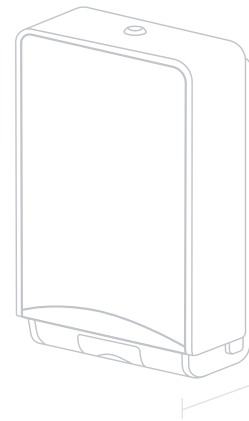

10.1cm



DONNÉES TECHNIQUES

La hauteur de montage recommandée est de 122cm au-dessus du sol ou 40cm au-dessus d'une surface de travail.

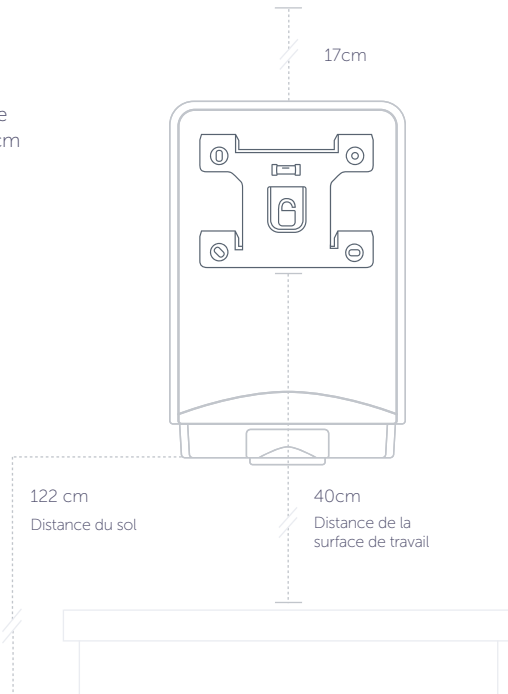



Garantie à vie!







UNITÉS DE DISTRIBUTION

-  Boîtier gris avec façade Mosaïque Argentée (53694)
-  Boîtier blanc avec façade Mosaïque Blanche (53944)

FAÇADES INTERCHANGEABLES

-  Mosaïque Noire (58784)
-  Mosaïque Argentée (58764)
-  Mosaïque Blanche (58774)
-  Bois d'Ebène (58834)
-  Fleurs de Cerisier (58824)
-  Marbre Chaud (58794)

CARACTÉRISTIQUES DU PRODUIT

-  Entretien facile grâce à un meilleur accès
-  Le fonctionnement sans contact réduit le risque de contamination croisée et de propagation des germes
-  Processus d'installation simplifié grâce à un support de montage spécialement conçu avec, un niveau à bulle intégré et un montage par clip
-  Mécanismes de verrouillage diversifiés avec un bouton-poussoir ou une clé
-  Excellentes performances avec jusqu'à 60 000 distributions sans changer les piles de l'appareil













GAMME ICON™

Soins & hygiène des mains

Pour en savoir plus sur les offres de produits, veuillez contacter votre représentant commercial Kimberly-Clark Professional™ ou visitez : www.kcprofessional.com/fr-fr.



✓ Certification ECOLABEL pour un impact environnemental réduit

GAMME ICON™	STANDARD ✓✓✓	PREMIUM ✓✓✓
 SAVONS POUR LES MAINS	  Scott® Control™ Savon mousse - Utilisation fréquente 6345 ✓ Sans parfum	  Kleenex® Savon mousse - Botanics Fresh 6396 Parfum rafraîchissant
 DÉSINFECTANTS POUR LES MAINS	  Scott® Mousse désinfectante hydroalcoolique pour les mains 6393 Sans parfum	  Kleenex® Gel désinfectant pour les mains 6383 Sans parfum

ICON™

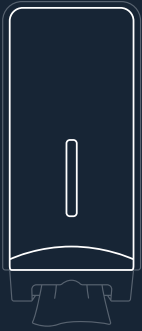

Distributeur de papier toilette

Une expérience d'hygiène
optimisée, conçue pour
vous donner le contrôle.

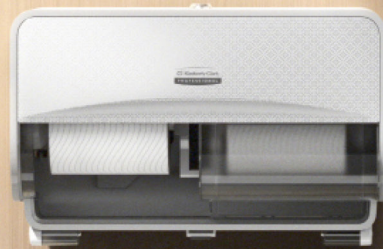



CONFIANCE & DESIGN

Distributeur de papier toilette

Les distributeurs de papier toilette Kimberly-Clark Professional™ ICON™ complètent la gamme ICON™, avec les façades interchangeables pour une apparence uniforme dans les sanitaires.
Disponible en rouleau standard et papier toilette plié.

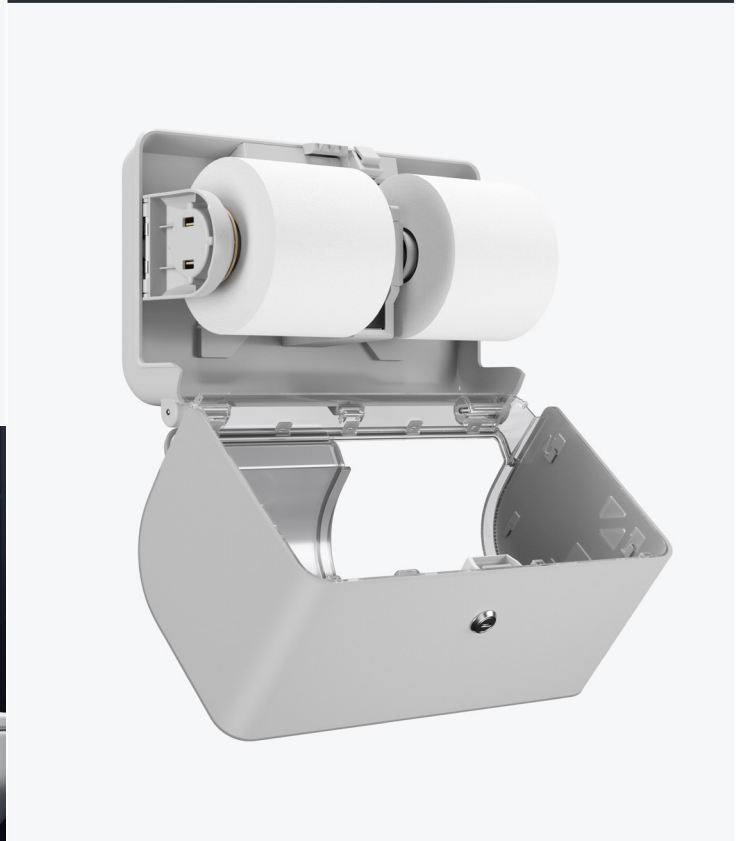



TECHNOLOGIE OPTIMISÉE

Redéfinissez les sanitaires

Conçus pour redéfinir le niveau d'hygiène de vos sanitaires, les distributeurs ICON™ permettent de rendre l'entretien plus rapide et moins fréquent, sans compromis sur le style.

Garantie à vie pour notre gamme de distributeurs ICON™ †

Fièrement offerte par Kimberly-Clark Professional™



Design complémentaire

Sobre et élégant tout en restant adapté aux sanitaires très fréquentés, avec différentes options de papier toilette pour répondre à vos besoins.



Entretien simplifié

Conçu pour être plus accessible afin de faciliter le rechargement.



Réduction des déchets

Conçu pour optimiser votre consommation de papier toilette et réduire les déchets en limitant les remplacements de papier.



APERÇU

Distributeur de papier toilette horizontal pour rouleaux standard ICON™

Le distributeur de papier toilette horizontal ICON™ est conçu pour une efficacité optimale et nécessite moins d'entretien. Son design sans compromis amène les sanitaires à un niveau d'hygiène supérieur.

Dimensions (L x H x P)

32.39cm x 21.27cm x 18.42cm

Quantité/UV

1x

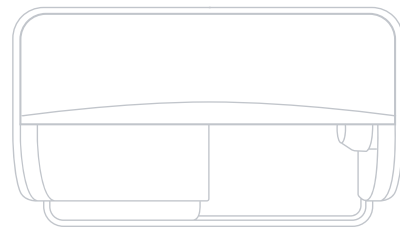

32.39cm

21.27cm

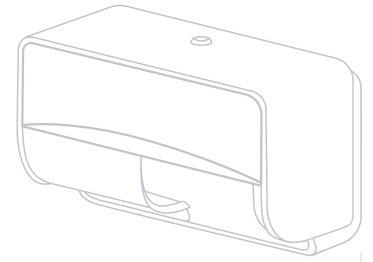

18.42cm

DONNÉES TECHNIQUES

La hauteur recommandée du support est à 81cm du sol.

Assurez-vous que la zone requise soit exempte de tout obstacle pour pouvoir installer le distributeur correctement.

Garantie à vie †



UNITÉS DE DISTRIBUTION

- Boîtier gris avec façade Mosaïque Argentée (53655)
- Boîtier blanc avec façade Mosaïque Blanche (53945)

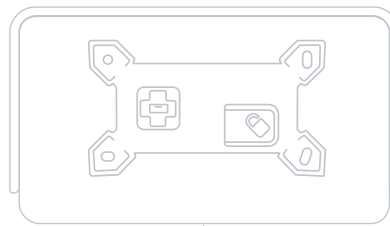

81cm
du sol

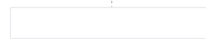

EXIGENCES DE MONTAGE

Installez les distributeurs de papier toilette de manière à ce qu'ils soient placés entre 17.8cm minimum et 20.3cm maximum devant le siège des toilettes, mesurés sur la ligne centrale du distributeur.

122cm

Distance maximale
au-dessus du sol

38cm

au moins plus de
du sol

17.8-20.3 cm

CARACTÉRISTIQUES DU PRODUIT



Sobre et élégant tout en restant adapté aux sanitaires très fréquentés, avec différentes options de papier toilette pour répondre à vos besoins



Amélioration de l'accessibilité pour un rechargement facile



Processus d'installation simplifié grâce à un support de montage spécialement conçu avec un niveau à bulle intégré et un montage par clip

FAÇADES INTERCHANGEABLES

- Mosaïque Noire (58782)
- Mosaïque Blanche (58772)
- Fleurs de Cerisier (58822)
- Mosaïque Argentée (58762)
- Bois d'Ebène (58832)
- Marbre Chaud (58792)



APERÇU

Distributeur de papier toilette plié ICON™

Le distributeur de papier toilette plié ICON™ est conçu pour être efficace et nécessite moins d'entretien. Le design sans compromis amène les sanitaires à un niveau d'hygiène supérieur.

Dimensions (L x H x P)

32cm x 14.5cm x 13.8cm

Quantité/UV

1x

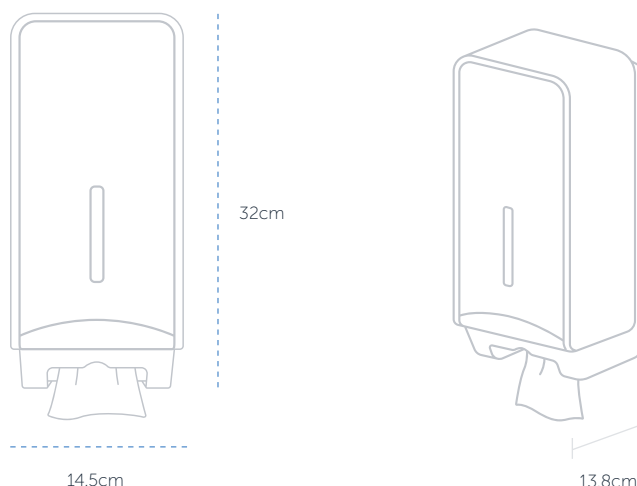

DONNÉES TECHNIQUES

La hauteur recommandée du support est à 81cm du sol.

Assurez-vous que la zone requise soit exempte de tout obstacle pour pouvoir installer le distributeur correctement.

Garantie à vie †



UNITÉS DE DISTRIBUTION

- Boitier gris avec façade Mosaïque Argentée (53659)
- Boitier blanc avec façade Mosaïque Blanche (53949)

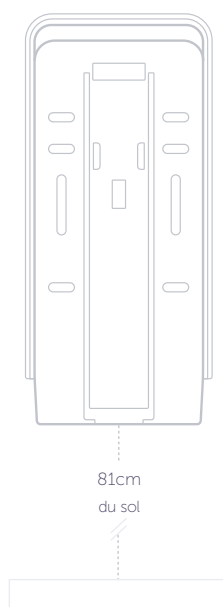

EXIGENCES DE MONTAGE

Installez les distributeurs de papier toilette de manière à ce qu'ils soient placés entre 17.8cm minimum et 20.3cm maximum devant le siège des toilettes, mesurés sur la ligne centrale du distributeur.

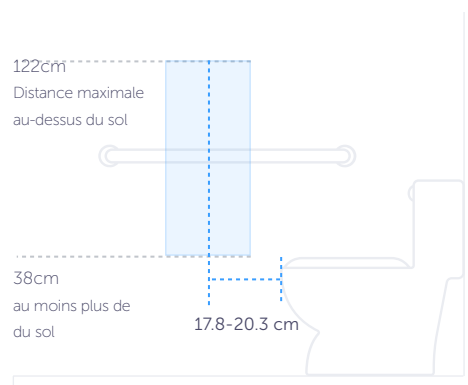

CARACTÉRISTIQUES DU PRODUIT

 Sobre et élégant tout en restant adapté aux sanitaires très fréquentés, avec différentes options de papier toilette pour répondre à vos besoins

 Amélioration de l'accessibilité pour un rechargement facile

FAÇADES INTERCHANGEABLES

- Mosaïque Noire (58789)
- Mosaïque Blanche (58779)
- Fleurs de Cerisier (58829)
- Mosaïque Argentée (58769)
- Bois d'Ebène (58839)
- Marbre Chaud (58799)



GAMME ICON™

Rouleaux de papier toilette standard

Pour en savoir plus sur les offres de produits, veuillez contacter votre représentant commercial Kimberly-Clark Professional™ ou visitez : www.kcprofessional.com/fr-fr.



- ✓ Certification ECOLABEL pour un impact environnemental réduit
- ✓ Certification FSC®

STANDARD ✓ ✓ ✓	PLUS ✓ ✓ ✓	PREMIUM ✓ ✓ ✓
<div data-bbox="124 1086 300 1272"> </div> <div data-bbox="418 1086 507 1151"> </div> <p data-bbox="135 1303 462 1355">Scott® Essential™ Rouleaux de papier toilette standard</p> <p data-bbox="135 1377 183 1402">8519</p> <div data-bbox="129 1420 357 1480"> <p>350 Feuilles/Rouleau</p> </div> <div data-bbox="135 1507 188 1534"> </div>	<div data-bbox="608 1086 794 1283"> </div> <div data-bbox="885 1086 997 1128"> </div> <p data-bbox="624 1303 951 1355">Kleenex® Rouleaux de papier toilette standard</p> <p data-bbox="624 1377 671 1402">8441</p> <div data-bbox="624 1420 852 1480"> <p>600 Feuilles/Rouleau</p> </div> <div data-bbox="624 1507 651 1534"> </div>	<div data-bbox="1098 1086 1268 1283"> </div> <div data-bbox="1369 1086 1481 1128"> </div> <p data-bbox="1109 1303 1436 1355">Kleenex® Rouleaux de papier toilette standard</p> <p data-bbox="1109 1377 1157 1402">8459</p> <div data-bbox="1109 1420 1337 1480"> <p>195 Feuilles/Rouleau</p> </div> <div data-bbox="1109 1507 1161 1534"> </div> <div data-bbox="1086 1585 1257 1783"> </div> <div data-bbox="1369 1585 1481 1628"> </div> <p data-bbox="1109 1803 1436 1854">Kleenex® Rouleaux de papier toilette standard</p> <p data-bbox="1109 1877 1157 1901">8440</p> <div data-bbox="1109 1919 1337 1980"> <p>350 Feuilles/Rouleau</p> </div> <div data-bbox="1109 2007 1161 2033"> </div>



GAMME ICON™

Papier toilette plié

Pour en savoir plus sur les offres de produits, veuillez contacter votre représentant commercial Kimberly-Clark Professional™ ou visitez : www.kcprofessional.com/fr-fr.



- ✓ Certification ECOLABEL pour un impact environnemental réduit
- ✓ Certification FSC®

STANDARD



Scott

Scott® Control™
Papier toilette plié

8508

250 Feuilles/Paquet



PREMIUM



Kleenex

Kleenex®
Papier toilette plié

8408

200 Feuilles/Paquet





ICON™

Kimberly-Clark
PROFESSIONAL

†La garantie à vie couvre les défauts de fabrication et de matériaux dans des conditions normales d'utilisation lorsque les produits sont installés et que le client utilisateur final utilise exclusivement les produits Kimberly-Clark Professional™ dans le distributeur. Cependant, la garantie ne couvre pas l'utilisation abusive, le vandalisme et/ou d'autres dommages causés par l'utilisateur.